

27. 5. 2020 | Autor: Ing. Martin Varga

Níže v článku vysvětlíme rozdíly ve výpočtu v SW solárních tepelných zisků dle EN ISO 13790 a EN ISO 52016-1.

Hlavní rozdíly spočívají v tom, že podle EN ISO 52016-1:

- solární tepelné zisky se uvažují vždy i pro neprůsvitné konstrukce
- negativní sálání k obloze se také počítá vždy a u všech konstrukcí
- je odlišný podrobný výpočet zastínění pevnými překážkami Fsh,O

Tyto změny si představíme podrobněji:

Doposud se solární tepelné zisky počítaly pouze pro průsvitné výplně. Mělo to svou logiku z hlediska jejich významu a jednoduchosti výpočtu, protože mají mnohonásobně vyšší váhu v celkové bilanci, než solární zisky přes neprůsvitné stavební konstrukce. V rámci "zpřesňování" výpočtu se však nově počítají solární tepelné zisky i přes neprůsvitné obalové konstrukce. V důsledku toho přibýlo u vnějších konstrukcí, které nejsou přilehlé k zemině pole pro zadání pohltivosti solárního záření. Solární záření je především funkcí barevného odstínu povrchu konstrukce, proto pro zjednodušení nabízí norma 3 typické součinitele pohltivosti "alfa" pro světlý, polotmavý a tmavý vnější povrch konstrukce. I tak lze v zadání zadefinovat i vlastní součinitel pohltivosti, pokud jej známe přesněji.

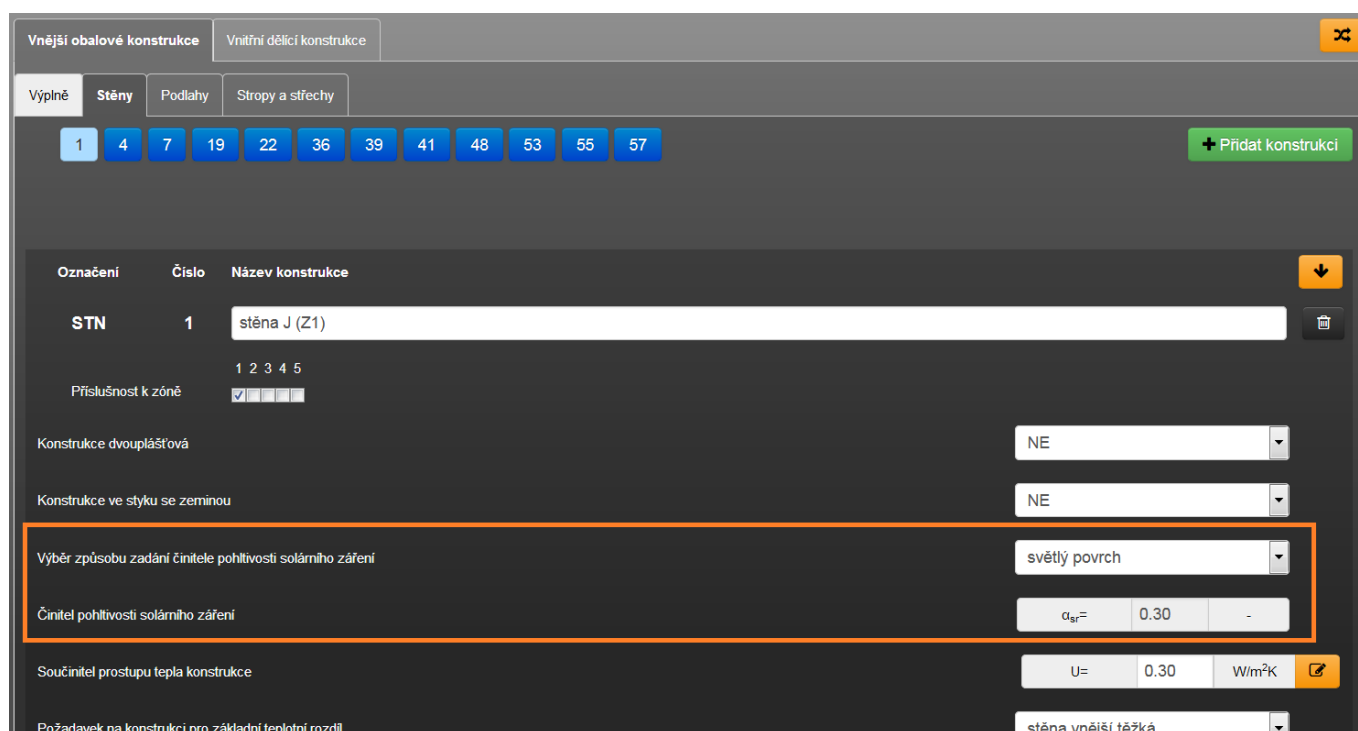

Pro solární zisky neprůsvitných konstrukcí platí normou definovaný vztah:

$$Q_{sol,k} = \alpha \cdot R_{se} \cdot U \cdot A \cdot F_{sh} \cdot I_{sol} - Q_{sky} \quad (124)$$

$Q_{sol,k}$ (kWh/měs) - solární tepelný zisk skrz neprůsvitnou konstrukci za výpočetní krok (měsíc)

α (-) - součinitel pohltivosti solárního záření, např. viz tab. B29 (světlý=0,30, polotmavý=0,60, tmavý=0,90)

R_{se} (m²K/W) - tepelný odpor při přestupu tepla na vnějším povrchu

U (W/m²K) - součinitel prostupu tepla konstrukce

A (m²) - plocha konstrukce

F_{sh} = $F_{sh,O}$ (-) - výsledný činitel zastínění konstrukce pro přímé i difuzní záření

Isol (kWh/m²měs) - souhrn globálního ozáření za měsíc dopadajícího kolmo na konstrukci o dané orientaci a sklonu
Qsky (kWh/měs) - dodatečný tepelný tok vlivem sálání konstrukce k obloze

Pro solární zisky průsvitných konstrukcí platí normou definovaný vztah:

$$Q_{sol,w} = A_{sol} * F_{sh,O} * I_{sol} - Q_{sky} \quad (123)$$
$$A_{sol} = A * (1 - fF) * g_{,gl,kolmá} * F_w * F_{sh,gl} \quad (E.2, E.3)$$

Q_{sol,w} (kWh/měs) - solární tepelný zisk skrz průsvitnou konstrukci za výpočetní krok (měsíc)

A_{sol} (m²) - solární sběrná plocha výplně

F_{sh,O} (-) - výsledný činitel zastínění konstrukce pro přímé i difuzní záření pro pevné stínící překážky

Isol (kWh/m²měs) - souhrn globálního ozáření za měsíc dopadajícího kolmo na konstrukci o dané orientaci a sklonu

Q_{sky} (kWh/měs) - dodatečný tepelný tok vlivem sálání konstrukce k obloze

A (m²) - plocha výplně

g_{,gl,kolma} (-) - celkový činitel propustnosti solárního tepelného záření kolmého na zasklení 1)

F_w (-) - paušální korekce na úhel dopadu pro nerozptylující zasklení, viz. tab B.22 (F_w=0,90)

fF (-) - podíl neprůsvitných částí výplně z celkové plochy výplně (rámy, příčle apod.)

F_{sh,gl} (-) - zastínění výplně pohyblivými stínícími prvky pro aktuální výpočetní krok a režim výpočtu (H/C)

1) - Tento činitel může být označen i g_{,gl,n} (-). V průběhu dne i roku se úhel mezi slunečními paprsky a normálou výplně mění. S tím se mění vždy i aktuální g_{,gl} pro zasklení (v důsledku jiného činitele odrazu). Protože zjištění této hodnoty pro každý výpočetní krok je složité (museli bychom znát podstatně více informací o zasklení), uvažuje se zejména v měsíčním kroku výpočtu paušální zhoršení této hodnoty součinitelem F_w.

Tepelný tok sáláním konstrukce k obloze:

$$Q_{sky} = 0,001 * F_{sky} * R_{se} * U * A * h_{re} * \Delta\theta_{sky} * t \quad (125)$$
$$F_{sky} = 1 - (\beta/180)$$

Q_{sky} (kWh/měs) - dodatečný tepelný tok sáláním konstrukce k obloze za výpočetní krok (měsíc)

F_{sky} (-) - činitel viditelnosti mezi konstrukcí a oblohou, vzorec vychází z tab B.30, kde F_{sky}=1,00 pro nestíněnou horizontální konstrukci (střechu), F_{sky}=0,50 pro nestíněnou vertikální konstrukci (stěnu),

beta (°) - sklon konstrukce

R_{se} (m²K/W) - tepelný odpor při přestupu tepla na vnějším povrchu

U (W/m²K) - součinitel prostupu tepla konstrukce

A (m²) - plocha konstrukce

h_{re} (W/m²K) - součinitel přestupu tepla dlouhovlnným sáláním (uvažována paušální hodnota 4,14) 2)

Δθ_{sky} (K) - průměrný rozdíl mezi zdánlivou teplotou oblohy a teplotou vzduchu, viz. tab. B.31 (subpolární oblasti = 9 K, tropy = 13 K, mezilehlá pásma = 11 K)

t (h) - délka trvání kroku výpočtu

2) - Prakticky je tento činitel závislý na emisivitě povrchu, teplotách, rychlosti větru. Vzhledem k nikoliv zásadnímu významu celkového dodatečného toku sáláním k obloze se uvažuje dle EN ISO 13 789 paušální hodnota 4,14, což odpovídá emisivitě 0,90, vnitřní teplotě 20°C, vnější teplotě 10°C a rychlosti větru 4 m/s.

Zastínění konstrukce pevnými překážkami:

Souhrnný činitel zastínění pevnými stínícími překážkami F_{sh,O}, pokud není v modálním okně u konstrukce zadán přímo jednou hodnotou jako výsledný pro zastínění globálního ozáření, ale podrobně pomocí podrobného popisu stínících překážek v jednotlivých segmentech viditelného obzoru konstrukce, se stanovuje takto:

$$F_{sh,O} = F_{sh,O,dir} * f_{sol,dir} + (1 - f_{sol,dir}) \quad (F.2) 3)$$

F_{sh,O} (-) - výsledný činitel zastínění konstrukce pevnými překážkami pro přímé i difuzní záření (tj. pro globální záření)

F_{sh,O,dir} (-) - činitel zastínění konstrukce pevnými překážkami pro přímé záření 4)

fsol,dir (-) - podíl přímého solárního záření z celkového globálního záření. Podíl (1-fsol,dir) náleží difúznímu záření 5)

3) - U tohoto vzorce v normě není chybně uvedena i část "(1-fsol,dir)". Pokud by tento člen nebyl v této rovnici doplněn, výsledný činitel zastínění by platil pouze pro přímou složku solárního záření, nikoliv celkové globální záření (tj. včetně difúzní složky záření)

4) - Náležitosti výpočtu Fsh,O,dir v EN ISO 52016 se věnuje celá příloha F. V článku ji nebudeme pro svou obsáhlost podrobně popisovat.

5) - odkud se tento podíl přímé složky globálního solárního záření vezme, je blíže popsáno v článku popisující nový katalog klimatických dat [zde](#).

Jakým způsobem zadat stínění vnějšími překážkami Fsh,O:

V zadání jsou k dispozici dva způsoby:

- přímým zadáním hodnoty Fsh,O uživatelem
- podrobným zadáním stínících překážek do jednotlivých segmentů ve viditelném obzoru konstrukce (tato metoda podrobného zadání dle EN ISO 52016-1 je dostupná pouze pro konstrukce se sklonem v intervalu (0°;180°) mimo krajní meze - sklony. Není tedy dostupná pro sklon konstrukce 0° nebo 180°). SW na základě zadání pro každou konstrukci spočítá Fsh,O,dir a pomocí součinitele fsol,dir následně i Fsh,O.

V obou případech už půjde zadání pouze v modálním okně pro zadání Fsh,O u příslušné konstrukce. Jelikož se počítají solární tepelné zisky i pro neprůsvitné konstrukce, je tento modál nově k dispozici u každé konstrukce přilehlé k exteriéru (nikoliv jen u průsvitných).

Plochy - zóna 1 (zóna 1 - s požadavkem na vnitřní prostředí)

Konstrukce na hranici obálky budovy příslušející této zóně ve styku s exteriérovým vzduchem

Označení	Název konstrukce	Prostředí za	U [W/m²K]	d [m]	v [m]	ks [-]	Ahrubá [m²]	zadat čistou plochu přímo	A [m²]	Sklon	Orientace	F _{sh,gj} [-]	F _{sh,O} [-]	U _{it} [W/m²K]	U _{rec} [W/m²K]
STN-1	stěna J (Z1)	exteriér	0.300	30	3	1	90	<input checked="" type="checkbox"/>	38	12č	JZ		mod:	0.30	0.25
VYP-2	výplň J (Z1)	exteriér	1.200	26	2	1	52	<input checked="" type="checkbox"/>	52	10č	JZ	H/C n	mod:	1.50	1.20
VYP-3	výplň V (Z1)	exteriér	1.500	8	1	1	8	<input checked="" type="checkbox"/>	8	12č	JV	0,5	0,78	1.50	1.20
STN-4	stěna V (Z1)	exteriér	0.400	10	3	1	30	<input checked="" type="checkbox"/>	22	10č	JV		0,65	0.30	0.25
VYP-5	výplň Z (Z1)	exteriér	1.400	4	1	1	4	<input checked="" type="checkbox"/>	4	13č	SZ	0,2	0,52	1.50	1.20
VYP-6	dveře Z (Z1)	exteriér	2.000	2	2	1	4	<input checked="" type="checkbox"/>	4	15č	SZ	0,2	0,68	1.70	1.20
STN-7	stěna Z (Z1)	exteriér	0.350	10	3	1	30	<input checked="" type="checkbox"/>	22	13č	SZ		0,55	0.30	0.25
VYP-8	světlík J (Z1)	exteriér	1.000	20	3,106	1	62,12	<input checked="" type="checkbox"/>	62,117	15	JZ	H/C n	mod:	1.40	1.10
VYP-9	světlík V (Z1)	exteriér	1.000	3	0,804	0,5	1,206	<input checked="" type="checkbox"/>	1,206	16č	JV	0,27	0,44	1.40	1.10
VYP-10	světlík Z (Z1)	exteriér	1.000	3	0,804	0,5	1,206	<input checked="" type="checkbox"/>	1,206	18č	SZ	0,27	0,42	1.40	1.10
VYP-11	světlík S (Z1)	exteriér	1.000	20	0,804	1	16,08	<input checked="" type="checkbox"/>	16,077	13č	SV	0,77	0,74	1.40	1.10
STR-12	střecha J (Z)	exteriér	0.100	30	10	1	300	<input checked="" type="checkbox"/>	140	0 (t)	JZ		0,95	0.24	0.16

V otevřeném modálním okně je možno v roletě vybrat 3 možnosti: 1. - bez zastínění = > pak v poli pod touto roletou je automaticky vyplněno Fsh,O = 1,00 a pole nelze editovat, 2. - vlastní průměrná roční hodnota = > pak do pole pod roletou je nutno zadat vlastní hodnotu Fsh,O pro globální ozáření. 3. - výpočet dle EN ISO 52016-1 = > pak je nutno vyplnit v jednotlivých segmentech viditelného obzoru konstrukce stínící překážky (u výplní navíc i přesahy a boční žebra na budově, jsou-li).

F_{sh,O} - korekční činitel stínění vnějšími pevnými konstrukcemi / překážkami ✕

Způsob zadání zastínění pevnými překážkami vlastní průměrná roční hodnota ▼

Průměrná roční hodnota bez zastínění
vlastní průměrná roční hodnota
výpočet EN ISO 52 016-1

Použít

V případě zadání vlastní průměrné roční hodnoty $F_{sh,O}$ upozorňujeme na skutečnost, že jde již o výslednou hodnotu zastíněné konstrukce pro globální solární záření. Nižší průměrné roční hodnoty zastínění (cca < 0,20 - 0,30) v podstatě znamenají již téměř celé zastínění konstrukce pro přímou složku solárního záření, proto je obzvláště nutné si ověřit v těchto případech relevantnost přímo zadaných hodnot.

F_{sh,O} - korekční činitel stínění vnějšími pevnými konstrukcemi / překážkami ✕

Způsob zadání zastínění pevnými překážkami vlastní průměrná roční hodnota ▼

Průměrná roční hodnota F_{sh,O} 0.78 -

Použít

Při volbě podrobného zadání zastínění pevnými překážkami dle možnosti ad 3) - výpočet dle EN ISO 52016-1: => pak je nutno vyplnit v jednotlivých segmentech viditelného obzoru konstrukce stínící překážky (u modálního okna výplní se navíc objeví i záložka pro zadání přesahů a bočních žeber na budově - jak je vyznačeno na obrázku níže. Pro neprůsvitné konstrukce tato záložka není). **V případě tohoto způsobu zadání je však nezbytně nutné na formuláři PLOCHY u konstrukce s takto zadaným zastíněním vnějšími překážkami dle EN ISO 52016-1 zadat délku a výšku konstrukce i v případě přímého zadání plochy konstrukce!**

F_{sh,O} - korekční činitel stínění vnějšími pevnými konstrukcemi / překážkami

Způsob zadání

výpočet EN ISO 52 016-1

Tato záložka je dostupná pouze u výplní

žebra a horní přesahy na budově

externí stínící překážky

externí horní přesahy



SCHÉMA ZOBRAZUJE POHLED NA VÝPLŇ Z EXTERIÉRU:

Pozn.: Konvence označení pravého a levého žebra platí pro pohled přes výplň z interiéru

Tyto záložky jsou dostupné u všech konstrukcí

W_{win} - šířka

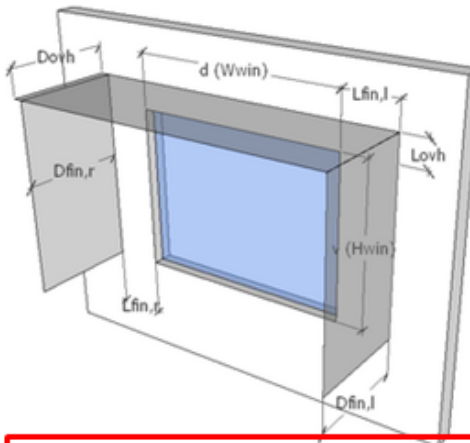
H_{win} - výška výplně

D_{ovh,l} - šířka "i-tého" horního přesahu zadaného u výplně

L_{ovh,l} - výška "i-tého" horního přesahu nad nadpražím výplně

D_{fin,r,l} - šířka "i-tého" pravého žebra

L_{fin,r,l} - vzdálenost "i-tého" pravého žebra od pravého ostění

D_{fin,l} - šířka "i-tého" levého žebra

L_{fin,l} - vzdálenost "i-tého" levého žebra od levého ostění

+ přidat horní přesah

+ přidat pravé žebro

+ přidat levé žebro

D_{ovh} (m)

L_{ovh} (m)

0,3

0,50



D_{fin,r} (m)

L_{fin,r} (m)

0,25

0



D_{fin,l} (m)

L_{fin,l} (m)

0,3

0,15



0,25

0,15



0,35

0,76



7,45

3,58



Pro okno je možno zadat libovolný počet stínících horních přesahů, bočních pravých i levých žeber

Použít

Pomocí horních přesahů a bočních žeber lze simulovat v zadání i široká nadpraží a ostění výplně. Není to standardní, ale v případě nízkých poměrů rozměrů výplně k "hloubce" těchto ploch ostění a nadpraží lze toto v zadání postihnout.

F_{sh,O} - korekční činitel stínění vnějšími pevnými konstrukcemi / překážkami

Způsob zadání zastínění pevnými překážkami výpočet EN ISO 52 016-1

žebra a horní přesahy na budově
externí stínící překážky
externí horní přesahy

SCHEMA ZOBRAZUJE POHLED NA VÝPLŇ Z EXTERIÉRU:
Pozn.: Konvence označení pravého a levého žebra platí pro pohled přes výplň z interiéru ven do exteriéru!

+ přidat horní přesah		+ přidat pravé žebro		+ přidat levé žebro	
D _{ovh} (m)	L _{ovh} (m)	D _{fin,r} (m)	L _{fin,r} (m)	D _{fin,l} (m)	L _{fin,l} (m)
0,3	0,50	0,25	0	0,3	0,15
0,25	0,15	0,35	0,76	7,45	3,58

U všech konstrukcí jsou v modálním okně pro podrobné zadání k dispozici další dvě záložky pro zadání vnějších (externích) stínících překážek. Na 1. záložce jde o stojící překážky a na 2. záložce o horní přesahy (laicky řečeno: "visících od shora dolů"). Obzor konstrukce (u výplně "viditelný" z interiéru) je rozdělen na 4 segmenty (zleva 1 až 4 - po směru hodinových ručiček) po 45°. Do každého segmentu je možno přidat libovolný počet externích stínících překážek.

F_{sh,O} - korekční činitel stínění vnějšími pevnými konstrukcemi / překážkami

Způsob zadání zastínění pevnými překážkami

výpočet EN ISO 52 016-1

Změnit segmenty

žebra a horní přesahy na budově

externí stínící překážky

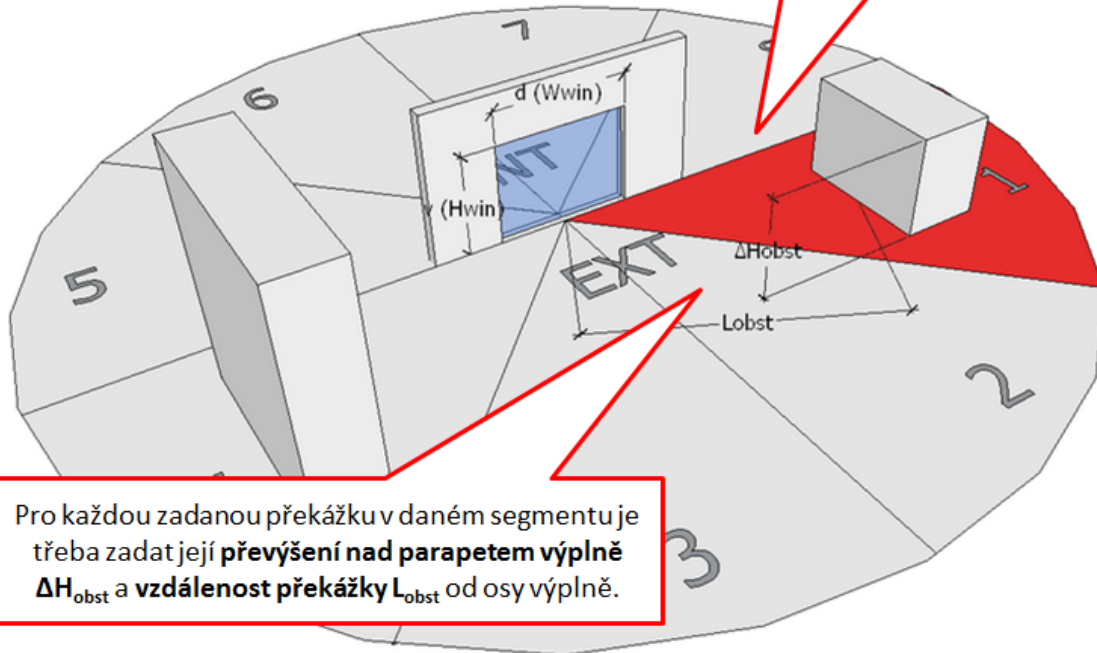

segmenty 1 až 4 rozdělují viditelný obzor z výplně (pevně nastavené rozdělení po 45°)

$\Delta H_{obst,j}$ - svislé převýšení "j-té" stínící překážky v daném segmentu nad parapetem výplně

$L_{obst,j}$ - vodorovná vzdálenost "j-té" stínící překážky v daném segmentu od výplně

+ přidat překážku v segmentu 4		+ přidat překážku v segmentu 3		+ přidat překážku v segmentu 2		+ přidat překážku v segmentu 1	
ΔH_{obst} (mm)	L_{obst} (mm)	ΔH_{obst} (mm)	L_{obst} (mm)	ΔH_{obst} (mm)	L_{obst} (mm)	ΔH_{obst} (mm)	L_{obst} (mm)
7,5	68,7	0,5	3	0,5	0,5	3	15
+ přidat překážku v segmentu 5		+ přidat překážku v segmentu 6		+ přidat překážku v segmentu 7		+ přidat překážku v segmentu 8	
ΔH_{obst} (mm)	L_{obst} (mm)	ΔH_{obst} (mm)	L_{obst} (mm)	ΔH_{obst} (mm)	L_{obst} (mm)	ΔH_{obst} (mm)	L_{obst} (mm)

Pro každý segment je možno přidat pole pro zadání libovolného počtu překážek

Aktivní pole segmentu pro zadání překážky

Pozn.: stínění v segmentech 5 až 8 má význam zadávat pouze v případě horizontálních výplní nebo výplní se sklonem < než cca 75° pouze v případě hodinového modulu výpočtu. Měsíční výpočet uvažuje ve výpočtu se stínícími překážkami vždy jen v segmentech ve viditelné části obzoru z výplně (segmenty 1 až 4).

Použít

F_{sh,0} - korekční činitel stínění vnějšími pevnými konstrukcemi / překážkami

Způsob zadání zastínění pevnými překážkami

výpočet EN ISO 52 016-1

žebra a horní přesahy na budově

externí stínící překážky

externí horní přesahy

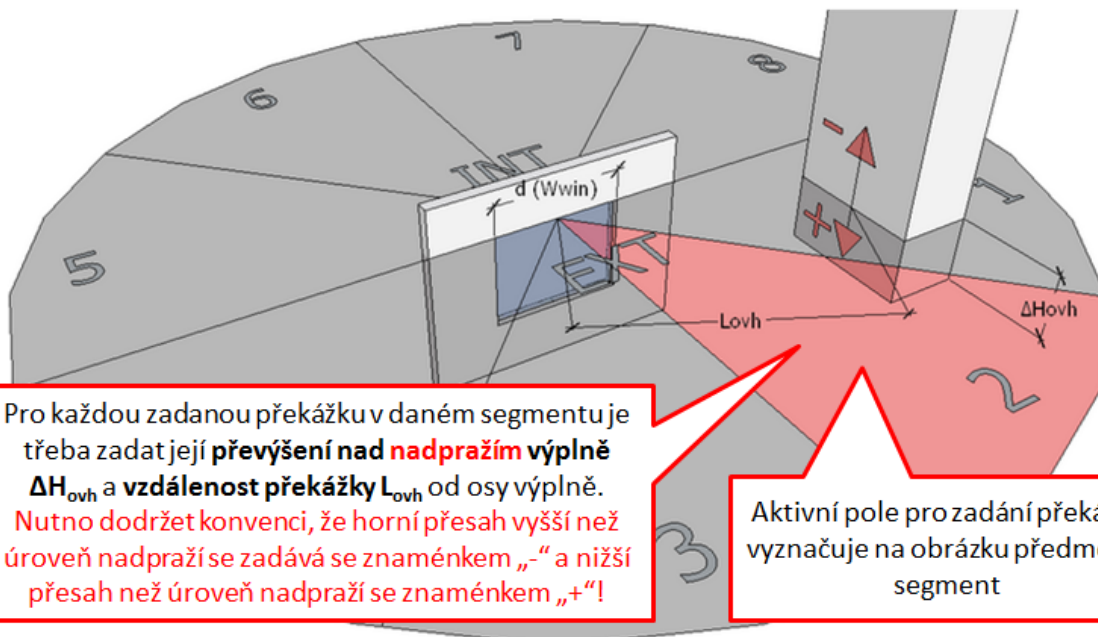

Pro každou zadanou překážku v daném segmentu je třeba zadat její **převýšení nad nadpražím výplně ΔH_{ovh}** a **vzdálenost překážky L_{ovh}** od osy výplně. **Nutno dodržet konvenci, že horní přesah vyšší než úroveň nadpraží se zadává se znaménkem „-“ a nižší přesah než úroveň nadpraží se znaménkem „+“!**

Aktivní pole pro zadání překážky vyznačuje na obrázku předmětný segment

segmenty 1 až 4 rozdělují viditelný obzor z výplně (pevně nastavené rozdělení po 45°)
 $\Delta H_{ovh,j}$ - svislá vzdálenost "j-tého" stínícího horního přesahu od nadpraží výplně
 $L_{ovh,j}$ - vodorovná vzdálenost "i-tého" stínícího horního přesahu v daném segmentu od výplně

+ přidat přesah v segmentu 4		+ přidat přesah v segmentu 3		+ přidat přesah v segmentu 2		+ přidat přesah v segmentu 1	
ΔH_{ovh} (m)	L_{ovh} (m)	ΔH_{ovh} (m)	L_{ovh} (m)	ΔH_{ovh} (m)	L_{ovh} (m)	ΔH_{ovh} (m)	L_{ovh} (m)
-10	5	-15,8	7,85	-50	15	-10	5
-60	15	-15,8	7,85	-30	20	-33	7
-40	20			-75	25	-30	9

Aktivní pole segmentu pro zadání překážky

+ přidat přesah v segmentu 5		+ přidat přesah v segmentu 6		+ přidat přesah v segmentu 7		+ přidat přesah v segmentu 8	
ΔH_{ovh} (m)	L_{ovh} (m)	ΔH_{ovh} (m)	L_{ovh} (m)	ΔH_{ovh} (m)	L_{ovh} (m)	ΔH_{ovh} (m)	L_{ovh} (m)

Pozn.: stínění v segmentech 5 až 8 má význam zadáno pouze v případě horizontálních výplní nebo výplní se sklonem < než cca 75° pouze v případě hodinového modulu výpočtu. Výpočet uvažuje ve výpočtu se stínícími překážkami vždy jen v segmentech ve viditelné části obzoru z výplně (segmenty 1 až 4).

Pro každý segment je možno přidat pole pro zadání libovolného počtu překážek

Použít

Toto podrobnější zadání zastínění externími překážkami dle EN ISO 52016 zvyšuje přesnost výsledků oproti způsobu zadání externích stínících překážek dle EN ISO 13790. V EN ISO 13790 se zadával pouze zastíňovací úhel pevnou překážkou, přičemž se vždy uvažovalo, že pevné externí překážky jsou průběžné. To samozřejmě v praxi není vždy pravda, protože vnější externí překážky nevyplňují celý viditelný obzor, ale jen jeho část. Proto v normě EN ISO 52 016 odstranili tuto "nedokonalost" rozdělením viditelného obzoru na jednotlivé segmenty a v nich se každá překážka zadává samostatně. Jak to tak bývá, vyšší přesnost výpočtu s sebou přináší i vyšší pracnost zadání. To vše v delším časovém horizontu směřuje k plnohodnotnému využití grafického zadání objektu (modelu). Do každého segmentu lze zadat libovolné množství stínících překážek. SW si pak dle výpočetních postupů sám stanoví tu, která má nejvyšší vliv na zastínění. Stejně tak to platí i u výplní pro zadání stínících překážek na budově.

V SW je viditelný obzor rozdělen na 4 segmenty. V normě je uvedeno, že pro měsíční krok výpočtu nepřináší podrobnější dělení viditelného obzoru vyšší přesnost. Je to dáno tím, že v rámci segmentu je pro výpočet použito i tak mnoho "tabulkových" konstant nastavení váhy vlivu zastínění překážkou v jednotlivých segmentech. Takže do jisté míry je to zlepšení, avšak z principu to nemůže odstranit některé handicapy měsíčního kroku výpočtu.

Poznámka: Například vyvstává otázka, jestli do segmentů zadávat stínící překážky, které jsou třeba menší než cca 1/2 výše segmentu. Pokud se taková překážka zadá, je to výpočtově na straně bezpečnosti, protože její stínící vliv bude přeceněn => nižší solární zisky, vyšší potřeba tepla. Pokud se nezadá, jde o opačný jev. Takže je to na zvážení uživatele u konkrétní překážky.

Protokoly: protokol zastínění

Nově byly také přepracovány protokoly zastínění konstrukcí. V případě výpočtu dle EN ISO 52016 byly tabulky zastínění pro jednotlivé konstrukce doplněny o výpis stínících překážek zadaných v jednotlivých segmentech.

VÝPIS ZASTÍNĚNÍ HODNOCENÉ BUDOVY

VÝPIS ZASTÍNĚNÍ - měsíce

-	1	2	3	4	5	6	7	8	9	10	11	12
---	---	---	---	---	---	---	---	---	---	----	----	----

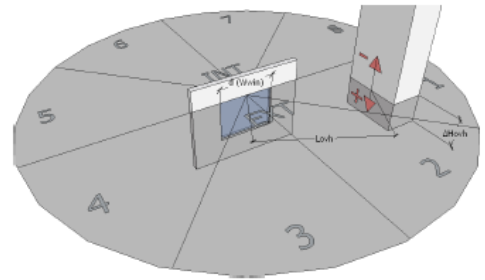
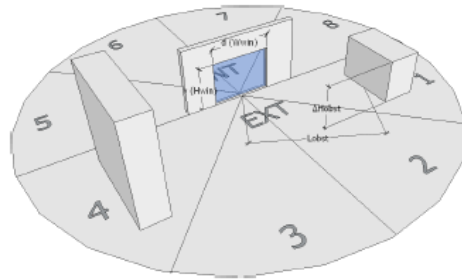
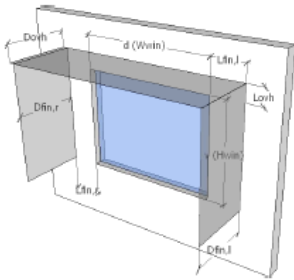

Označení - název výplně, orientace výplně, sklon výplně	segment	6	5	4	3	2	1	8	7	
	externí stínící překážky: rozměry (m):	stojící ΔH_{obst} L_{obst}								
	externí stínící překážky: rozměry (m):	horní přesahy ΔH_{ovh} L_{ovh}								
	pevné objekty na budově: rozměry (m):	horní přesahy D_{ovh} L_{ovh}	pravé žebro $D_{fin,r}$ $L_{fin,r}$	levé žebro $D_{fin,l}$ $L_{fin,l}$						
	pohyblivé stínění - režim chlazení: pohyblivé stínění - režim vytápění:	název stínícího prvku název stínícího prvku					$F_{sh,gl,type,C}$ $F_{sh,gl,type,H}$			

Poslední řádek pro daný režim výpočtu (vytápění / chlazení) představuje celkové zastínění konstrukce pro globální záření. U průsvitných konstrukcí je výsledné zastínění pevnými překážkami dáno součinem činitele zastínění pro pevné stínící překážky a činitele zastínění pro pohyblivé stínící překážky $F_{sh} = F_{sh,O} * F_{sh,gl}$. U neprůsvitných konstrukcí výsledný činitel zastínění F_{sh} odpovídá pouze činitele zastínění pevnými překážkami $F_{sh} = F_{sh,O}$.

Příklad výpisu zastínění pro průsvitnou konstrukci při podrobném zadání stínících překážek (v segmentech):

VYP 2 - výplň J (Z1), orientace: jihozápad, sklon: 105°	sg.	6	5	4	3	2	1	8	7				
	1. (obst ext)	-	-	7,5 68,7	0,5 3,8	0,5 0,5	3 15	-	-				
	2. (obst ext)	-	-	4,10 31,2	1,5 16,8	0,2 1	0,75 20	-	-				
	3. (obst ext)	-	-	0,35 1,5	0,3 0,1	0,1 1,5	1,84 25	-	-				
	1. (ovh ext)	-	-	-10 5	-15,8 7,85	-50 15	-10 5	-	-				
	2. (ovh ext)	-	-	-60 15	-15,8 3,58	-30 20	-33 7	-	-				
	3. (ovh ext)	-	-	-40 20	-100 101,8	-75 25	-30 9	-	-				
					1. (budova)	0,3 0,50	0,25 0	0,3 0,15					
					2. (budova)	0,25 0,15	0,35 0,76	7,45 3,58					
					režim C:	bílě záclony vnitřní 2			0,800				
					režim H:	bílě záclony vnitřní 2			0,800				
	sh _C (%)	100	100	100	100	100	0	100	100	100	100	100	100
	F _{sh,gl,C} (-)	0,800	0,800	0,800	0,800	0,800	1,000	0,800	0,800	0,800	0,800	0,800	0,800
F _{sh,O,dir,C} (-)	0,798	0,801	0,805	0,809	0,811	0,000	0,000	0,000	0,000	0,803	0,799	0,797	
f _{sol,dir} (-)	0,625	0,756	0,846	0,884	0,837	0,829	0,825	0,841	0,783	0,834	0,704	0,567	
F _{sh,C} (-)	0,699	0,680	0,668	0,665	0,673	0,171	0,140	0,127	0,174	0,668	0,687	0,708	
sh _H (%)	0	0	0	0	0	0	0	0	0	0	0	0	
F _{sh,gl,H} (-)	1,000	1,000	1,000	1,000	1,000	1,000	1,000	1,000	1,000	1,000	1,000	1,000	
F _{sh,O,dir,H} (-)	0,798	0,801	0,805	0,809	0,811	0,000	0,000	0,000	0,000	0,803	0,799	0,797	
f _{sol,dir} (-)	0,625	0,756	0,846	0,884	0,837	0,829	0,825	0,841	0,783	0,834	0,704	0,567	
F _{sh,H} (-)	0,874	0,850	0,835	0,831	0,842	0,171	0,175	0,159	0,217	0,835	0,858	0,885	

Příklad výpisu zastínění pro průsvitnou konstrukci při přímém zadání Fsh,O:

VYP 3 - výplň V (Z1), orientace: jihovýchod, sklon: 120°								režim C:	vlastní clona			0,500	
								režim H:	vlastní clona			0,500	
sh _C (%)	100	100	100	100	100	100	100	100	100	100	100	100	
F _{sh,gl,C} (-)	0,500	0,500	0,500	0,500	0,500	0,500	0,500	0,500	0,500	0,500	0,500	0,500	
F _{sh,O,C} (-)	0,778	0,778	0,778	0,778	0,778	0,778	0,778	0,778	0,778	0,778	0,778	0,778	
F _{sh,C} (-)	0,389	0,389	0,389	0,389	0,389	0,389	0,389	0,389	0,389	0,389	0,389	0,389	
sh _H (%)	100	100	100	100	100	100	100	100	100	100	100	100	
F _{sh,gl,H} (-)	0,500	0,500	0,500	0,500	0,500	0,500	0,500	0,500	0,500	0,500	0,500	0,500	
F _{sh,O,H} (-)	0,778	0,778	0,778	0,778	0,778	0,778	0,778	0,778	0,778	0,778	0,778	0,778	
F _{sh,H} (-)	0,389	0,389	0,389	0,389	0,389	0,389	0,389	0,389	0,389	0,389	0,389	0,389	

Příklad výpisu zastínění pro neprůsvitnou konstrukci při podrobném zadání stínících překážek (v segmentech):

STN 1 - stěna J (Z1), orientace: jihozápad, sklon: 120°	sg.	6	5	4	3	2	1	8	7			
	1. (obst ext)	-	-	152 587,0	5 10	0,30 0	15 30	-	-			
	2. (obst ext)	-	-	-	-	0,5 0	-	-	-			
	1. (ovh ext)	-	-	-10 20	-1 1	-1 5	-0,5 0,3	-	-			
	2. (ovh ext)	-	-	-	0,5 0,1	-	-	-	-			
$F_{sh,O,dir,C} (-)$	0,282	0,282	0,282	0,282	0,282	0,129	0,129	0,129	0,129	0,282	0,282	0,282
$f_{sol,dir} (-)$	0,625	0,756	0,846	0,884	0,837	0,829	0,825	0,841	0,783	0,834	0,704	0,567
$F_{sh,C} (-)$	0,551	0,457	0,393	0,365	0,399	0,277	0,281	0,267	0,318	0,401	0,494	0,593
$F_{sh,O,dir,H} (-)$	0,282	0,282	0,282	0,282	0,282	0,129	0,129	0,129	0,129	0,282	0,282	0,282
$f_{sol,dir} (-)$	0,625	0,756	0,846	0,884	0,837	0,829	0,825	0,841	0,783	0,834	0,704	0,567
$F_{sh,H} (-)$	0,551	0,457	0,393	0,365	0,399	0,277	0,281	0,267	0,318	0,401	0,494	0,593

Příklad výpisu zastínění pro neprůsvitnou konstrukci při přímém zadání $F_{sh,O}$:

STN 4 - stěna V (Z1), orientace: jihovýchod, sklon: 105°												
$F_{sh,O,C} (-)$	0,650	0,650	0,650	0,650	0,650	0,650	0,650	0,650	0,650	0,650	0,650	0,650
$F_{sh,C} (-)$	0,650	0,650	0,650	0,650	0,650	0,650	0,650	0,650	0,650	0,650	0,650	0,650
$F_{sh,O,H} (-)$	0,650	0,650	0,650	0,650	0,650	0,650	0,650	0,650	0,650	0,650	0,650	0,650
$F_{sh,H} (-)$	0,650	0,650	0,650	0,650	0,650	0,650	0,650	0,650	0,650	0,650	0,650	0,650

Protokoly: protokol mezivýsledků

Nově byl do modulu ECB doplněn protokol mezivýsledků. V protokolu mezivýsledků najdeme mimojiné pro každou zónu i nevytápěný prostor tabulky s tepelnými zisky. V prvním řádku pak konkrétně solární tepelné zisky, které jsou uvedeny včetně negativního sálání k obloze. Tabulky jsou členěny zvlášť pro režim vytápění a pro režim chlazení.

TEPELNÉ ZISKY													
tepelné zisky pro režim vytápění													
$Q_{H,int,sol}$ (kWh)	28	233	569	962	1 178	977	929	919	570	400	78	-41	6 802
$Q_{H,int,L}$ (kWh)	238	198	166	138	115	108	108	115	141	165	196	235	1 921
$Q_{H,int,Oc}$ (kWh)	0	0	0	0	0	0	0	0	0	0	0	0	0
$Q_{H,int,A}$ (kWh)	753	680	753	729	753	729	753	753	729	753	729	753	8 870
$\Sigma Q_{H,int}$ (kWh)	1 020	1 111	1 489	1 828	2 047	1 813	1 790	1 787	1 440	1 318	1 003	948	17 592
tepelné zisky pro režim chlazení													
$Q_{C,int,sol}$ (kWh)	-14	188	533	974	1 298	1 162	945	869	601	375	47	-73	6 905
$Q_{C,int,L}$ (kWh)	238	198	166	138	115	108	108	115	141	165	196	235	1 921
$Q_{C,int,Oc}$ (kWh)	0	0	0	0	0	0	0	0	0	0	0	0	0
$Q_{C,int,A}$ (kWh)	753	680	753	729	753	729	753	753	729	753	729	753	8 870
$\Sigma Q_{C,int}$ (kWh)	978	1 066	1 452	1 840	2 167	1 998	1 806	1 737	1 471	1 293	972	915	17 696

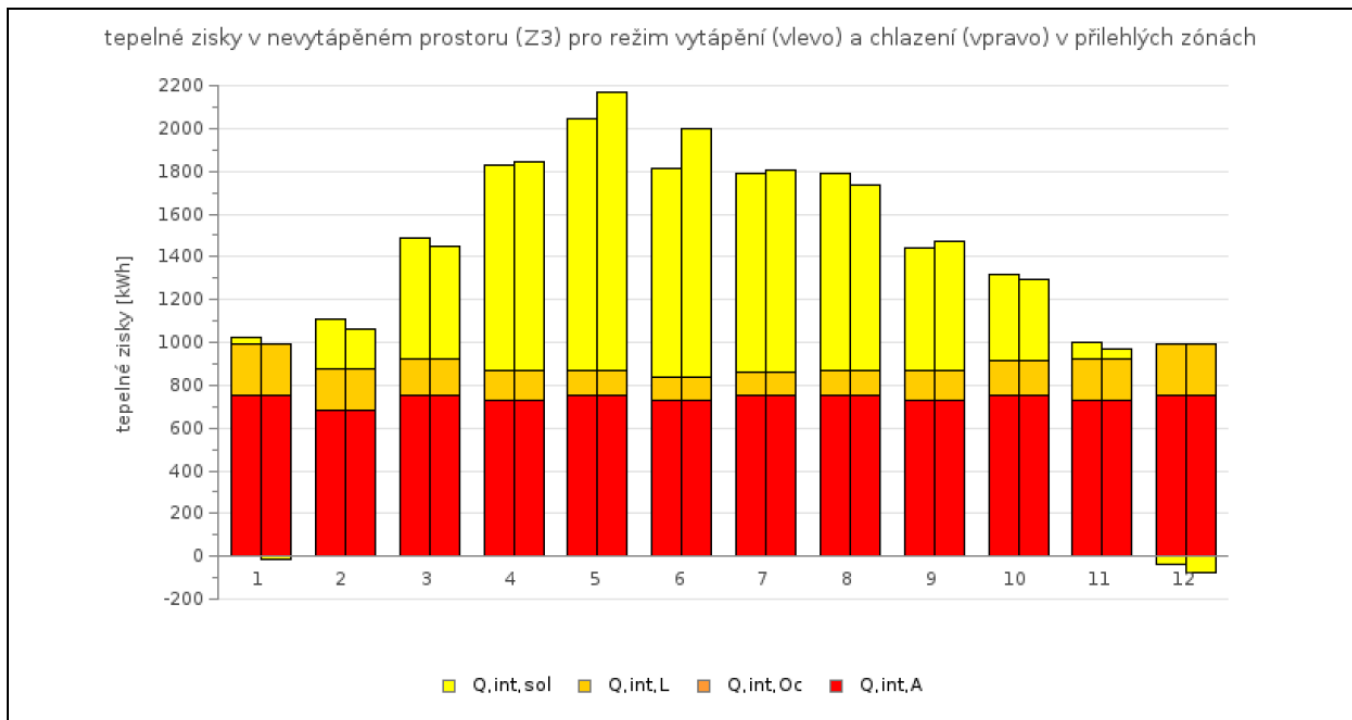

Poznámka: Příklad tabulky a grafu výše pochází z testovacího souboru, kdy se testuje mnoho věcí (ne vždy to musí být reálné zadání - testování je vhodnější provádět na extrémních případech). Na grafu tepelných zisků jsou vidět záporné solární zisky v měsících 1 a 12. To může být výsledkem např. zadaného vyššího zastínění výplní pro solární záření v těchto měsících a stalo se tak, že negativní sálání k obloze převýšilo solární tepelné zisky. Stejně tak v grafu nejsou solární tepelné zisky pro režim vytápění a chlazení stejné v důsledků rozdílného zadání podílu zastínění výplní pohyblivými stínícími překážkami (clonami) pro oba režimy výpočtu.

Protokoly: protokol SPRAVY a PROJEKTOVÉHO HODNOCENÍ

Vzhled těchto protokolů je víceméně dán vyhláškou. V tabulce 1 je předpis pro zobrazení pouze výplní. Nicméně podle normy EN ISO 52016-1 se solární tepelné zisky / ztráty (negativní sálání k obloze) stanovují pro všechny konstrukce jak bylo popsáno výše. Proto je třeba mít na paměti, že při výpočtu dle EN ISO 52016-1 nejsou mezi řádky 69 a 70 uvedeny všechny solární sběrné plochy (nejsou uvedeny neprůsvitné konstrukce).

<https://deksoft.eu/technicke-forum/technicka-knihovna/story-123>